

令和7年度

第18回沖縄県中学生

春季

空手道競技大会

【競技開始までの日程】

1	監督会議、競技役員説明会	8:20~
2	開会式	8:50~
3	審判会議	9:00~
4	競技開始	9:30~

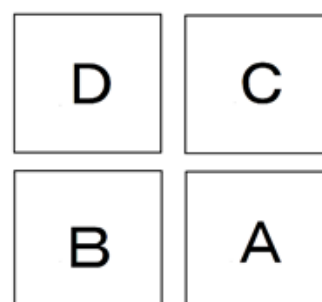

大会本部

月日 : 令和7年 4月27日 (日)

場所 : 沖縄空手会館

主催 : 沖縄県空手道連盟

主管 : 沖縄県中学校体育連盟空手道専門部

令和7年度 第18回沖縄県中学生春季空手道競技大会

8:00～

競技場設営

【設営 & 練習場 割り当て】

- A→ 国頭・八重山
- B→ 中頭
- C→ 那覇
- D→ 島尻・宮古

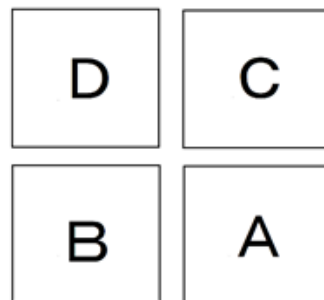

大会本部

※鍛錬室は15時まで使えます。

※研修室は別団体が利用のため使用不可です。

8:20～

監督会 → **鍛錬室**
競技役員説明会(本部前)

8:50～

開会式

※ 8:45に選手整列

- | | | | | |
|---|--------|------------|-----|-------|
| 1 | 開会宣言 | 県中体連空手道専門部 | 部長 | 平良 司 |
| 2 | 会長挨拶 | 県空手道連盟 | 会長 | 平良 慶孝 |
| 3 | 審判長注意 | 県空手道連盟 | 審判長 | 天顔 一馬 |
| 4 | 代表選手宣誓 | 武聖館牧志道場 | | 城間 美幸 |

閉会式

- | | | | | |
|---|--------|------------|-----|--------|
| 1 | 成績発表 | 県中体連空手道専門部 | 副部長 | 国吉 真太郎 |
| 2 | 表彰 | 県中体連空手道専門部 | 部長 | 平良 司 |
| 3 | 大会終了宣言 | 県中体連空手道専門部 | 副部長 | 倉家 昌寛 |

◎ タイムテーブル＜4月27日＞

	進行	Aコート	Bコート	Cコート	Dコート
8:00	開館				
8:20	監督会(鍛錬室)		競技役員説明会(本部前)		
8:50	開会式				
9:30	男女 団体形 【予選】 ＜第1or第2指定形＞	男子 団体形 G1 (No.1～7)赤	女子 団体形 G1 (No.1～5)赤	男子 団体形 G2 (No.8～14)青	女子 団体形 G2 (No.6～10)青
10:00	男女 団体形 【決勝戦】 ＜得意形＞	決勝 男子 団体形 (No.1～6)	決勝 女子 団体形 (No.1～6)		
10:30	女子 個人形 【予選】 ＜第1or第2指定形＞	女子 個人形 G1 (No.1～9)赤	女子 個人形 G3 (No.20～28)青	女子 個人形 G2 (No.10～19)赤	女子 個人形 G4 (No.29～37)青
11:05	男子 個人形 【予選】 ＜第1or第2指定形＞	男子 個人形 G1 (No.1～12)赤	男子 個人形 G3 (No.26～38)青	男子 個人形 G2 (No.13～25)赤	男子 個人形 G4 (No.38～51)青
11:50	男女 個人形 【決勝戦】 ＜得意形＞	決勝 男子 個人形 (No.1～8)	決勝 女子 個人形 (No.1～8)		
12:20	昼食休憩・形競技表彰式				
13:00	1年男子個人組手 【1回戦～3回戦】 ＜1分4点差＞	1年男子個人組手 (A1～A7)	1年男子個人組手 (B1～B8)	1年男子個人組手 (C1～C8)	1年男子個人組手 (D1～D7)
13:25	1年女子個人組手 【1回戦】 ＜1分4点差＞	1年女子個人組手 (A1)	1年女子個人組手 (B1)	1年女子個人組手 (C1)	1年女子個人組手 (D1)
13:30	1年男女個人組手 【準々決勝～決勝】 ＜1分4点差＞	1年男子個人組手 (A①～A③) 決勝(A)	1年女子個人組手 (B①～B③) 決勝(B)	1年男子個人組手 (C①～C③)	1年女子個人組手 (D①～D③)
14:45	代表女子個人組手 【1～3回戦】 ＜1分4点差＞	代表女子個人組手 (A1～A7)	代表女子個人組手 (B1～B7)	代表女子個人組手 (C1～C8)	代表女子個人組手 (D1～D7)
14:10	代表男子個人組手 【1～3回戦】 ＜1分4点差＞	代表男子個人組手 (A1～A11)	代表男子個人組手 (B1～B10)	代表男子個人組手 (C1～C10)	代表男子個人組手 (D1～D11)
14:45	代表男女個人組手 【準々決勝～決勝】 ＜1分6点差＞	代表男子個人組手 (A①～A③) 決勝(A)	代表女子個人組手 (B①～B③) 決勝(B)	代表男子個人組手 (C①～C③)	代表女子個人組手 (D①～D③)
15:00	男女 団体組手 【1回戦～準決勝】 ＜1分4点差＞	男子 団体組手 (A1～A9)	女子 団体組手 (B1～B6) 男子(B7～B9)	男子 団体組手 (C1～C8)	女子 団体組手 (D1～D6) 男子(D7)
16:30	男女 団体組手 【決勝】 ＜1分4点差＞	男子 団体組手 決勝(A)	女子 団体組手 決勝(B)		
16:40	片付け				
17:10	閉会式				

※あくまでも予定です。進行状況を確認のうえ、各コートへ早めに集合してください。

男子団体形(予選)

Group1 (Aコート) 決勝進出は各グループ3チームまで

No.	道場	形名	得点・順位
1	景光龍鳳館		
2	松門道場		
3	嶺井道場		
4	凜道場		
5	仲本塾西崎		
6	金城龍鳳館		
7	喜友名龍鳳館		

Group2 (Cコート)

No.	道場	形名	得点・順位
8	研修館		
9	宜野座中学校		
10	拳龍泡瀬		
11	屋我地龍鳳館		
12	金武道場		
13	沖縄尚学中学校		
14	あずさ龍鳳館		

男子団体形(決勝 Aコート)

No.	道場	形名	得点・順位
1			
2			
3			
4			
5			
6			

ランダム抽選

女子団体形(予選)

Group1 (Bコート) 決勝進出は各グループ3チームまで

No.	道場	形名	得点・順位
1	武聖館牧志		
2	松門道場		
3	志道館喜屋武		
4	あずさ龍鳳館		
5	凜道場		

Group2 (Dコート)

No.	道場	形名	得点・順位
6	石川龍鳳館		
7	瑞空塾		
8	瑞空塾		
9	仲本塾西崎		
10	金城龍鳳館		

女子団体形(決勝 Bコート)

No.	道場	形名	得点・順位
1			
2			
3			
4			
5			
6			

ランダム抽選

女子個人形(予選)

決勝進出は各グループ2名まで

Group1 (Aコート)

No.	氏名・学校名	道場	得点・順位
1	金城 凜(名護)	利根道場	
2	城間美幸(仲井真)	武聖館牧志	
3	石川純羽(石川)	石川龍鳳館	
4	茂太陽愛(港川)	あずさ龍鳳館	
5	八木心海(那覇)	真形館	
6	池間逢望(長嶺)	仲本塾	
7	豊里仁美(真和志)	志道館比嘉	
8	松田ひより(中城)	中城比嘉道場	
9	川田くる(金城)	上村龍鳳館	

Group3 (Bコート)

No.	氏名・学校名	道場	得点・順位
20	中川 虹(羽地)	羽地龍鳳館	
21	仲間美里(久松)	瑞空塾	
22	喜納奏音(沖尚)	松門道場	
23	前原由奈(浦西)	あずさ龍鳳館	
24	金城優月(糸満)	仲本塾西崎	
25	具志堅ふう(沖尚)	中城比嘉道場	
26	村吉姫南子(那覇)	志道館喜屋武	
27	石原佳菜紗(沖縄東)	拳龍泡瀬	
28	瑞慶山千寿(琉大附)	喜友名龍鳳館	

Group2 (Cコート)

No.	氏名・学校名	道場	得点・順位
10	當間レイア(金城)	上村龍鳳館	
11	佐々木真穂(普天間)	金城龍鳳館	
12	稲嶺琉音(糸満)	仲本塾西崎	
13	糸数ありさ(那覇)	志道館喜屋武	
14	玉城佑夏(国頭)	屋我地龍鳳館	
15	新垣めい(港川)	あずさ龍鳳館	
16	我如古穂花(あげな)	楊心館昇獅	
17	屋富祖杏恋(大里)	凜道場	
18	島袋かなさ(山内)	喜友名龍鳳館	
19	東大島玲菜(金城)	香織龍鳳館	

Group4 (Dコート)

No.	氏名・学校名	道場	得点・順位
29	今林梨々愛(西崎)	仲本塾西崎	
30	真保栄結彩(具志頭)	凜道場	
31	當間ニア(金城)	上村龍鳳館	
32	與那嶺楓(西原)	志道館比嘉	
33	宮城杏子(宜野座)	宜野座中学校	
34	宮良天望(石垣二)	石垣第二中	
35	守岡美遥(玉城)	嶺井道場	
36	上原彩煌(沖縄東)	金城龍鳳館	
37	嶺井想七(越来)	拳龍同志会	

女子個人形(決勝)

No.	氏名・学校名	道場	形名	得点・順位
1				
2				
3				
4				
5				
6				
7				
8				

ランダム抽選

男子個人形(Round1)

第18回沖縄県中学生春季空手道競技大会
令和7年4月27日(日)
沖縄空手会館

決勝進出は各グループ2名まで

Group1 (Aコート)

No.	氏名・学校名	道場	得点・順位
1	山内瑠真(宜野座)	宜野座中学校	
2	吉浜海晴(仲西)	あずさ龍鳳館	
3	山城大和(伊波)	石川龍鳳館	
4	石原健翔(沖縄東)	拳龍泡瀬	
5	國吉碧空(具志川)	円武館	
6	浦井惣右介(首里)	香織龍鳳館	
7	新井田翔大(宜野座)	景光龍鳳館	
8	米須晟矢(山内)	金城龍鳳館	
9	伊波心翔(今帰仁)	屋我地龍鳳館	
10	伊藤 玲(金城)	上村龍鳳館	
11	山中隆太(沖尚)	沖縄尚学中学校	
12	島袋琉心(山内)	喜友名龍鳳館	

Group3 (Bコート)

No.	氏名・学校名	道場	得点・順位
26	上運天 璃旺(糸満)	仲本塾	
27	東恩納大翼(神森)	木村龍鳳館	
28	金城琥大(山内)	金城龍鳳館	
29	平江 葵(宜野座)	宜野座中学校	
30	高江洲悠希(宮里)	喜友名龍鳳館	
31	奥浜徳之介(佐敷)	嶺井道場	
32	上江洲良武(高江洲)	獅空会田場	
33	内山瑛心(本部)	志道館喜屋武	
34	玉城歌寿生(沖縄東)	拳龍泡瀬	
35	永山瑛太(琉大附)	喜友名龍鳳館	
36	新垣心一朗(沖尚)	沖縄尚学中学校	
37	伊志嶺太陸(仲西)	あずさ龍鳳館	
38	東江晃生(小禄)	上村龍鳳館	

Group2 (Cコート)

No.	氏名・学校名	道場	得点・順位
13	大隅 丈(桜)	羽地龍鳳館	
14	兼田昇喜朗(金武)	金武道場	
15	真栄田晃瑛(羽地)	獅空会	
16	真保栄琉偉(具志頭)	凜道場	
17	金城海里(沖尚)	沖縄尚学中学校	
18	島袋 慶汰郎(西崎)	仲本塾西崎	
19	山中榮太(琉大附)	香織龍鳳館	
20	大瀨 颯(石垣)	石垣中学校	
21	赤嶺優杏(あげな)	金城龍鳳館	
22	下地羽琉(上山)	真形館	
23	呉屋慧心(真志喜)	松門道場	
24	永山陽向(琉大附)	喜友名龍鳳館	
25	宜志富琉希(北谷)	あずさ龍鳳館	

Group4 (Dコート)

No.	氏名・学校名	道場	得点・順位
39	金城 蓮(沖縄東)	喜友名龍鳳館	
40	塩濱 崇介(普天間)	普天間道場	
41	照屋琳己(鏡原)	研修館	
42	比嘉琉心(西原)	志道館比嘉	
43	上地健太(北)	瑞空塾	
44	金城一翔(仲西)	あずさ龍鳳館	
45	島仲 洸(石垣)	石垣中学校	
46	上原正義(金城)	剛柔流正武館	
47	松田英斗(羽地)	羽地龍鳳館	
48	比嘉健斗(具志川)	円武館	
49	照屋泰佳(沖尚)	沖縄尚学中学校	
50	安里 碧(真志喜)	あずさ龍鳳館	
51	新城佑賢(南星)	香織龍鳳館	

男子個人形(決勝)

No.	氏名・学校名	道場	形名	得点・順位
1				
2				
3				
4				
5				
6				
7				
8				

ランダム抽選

1年男子個人組手

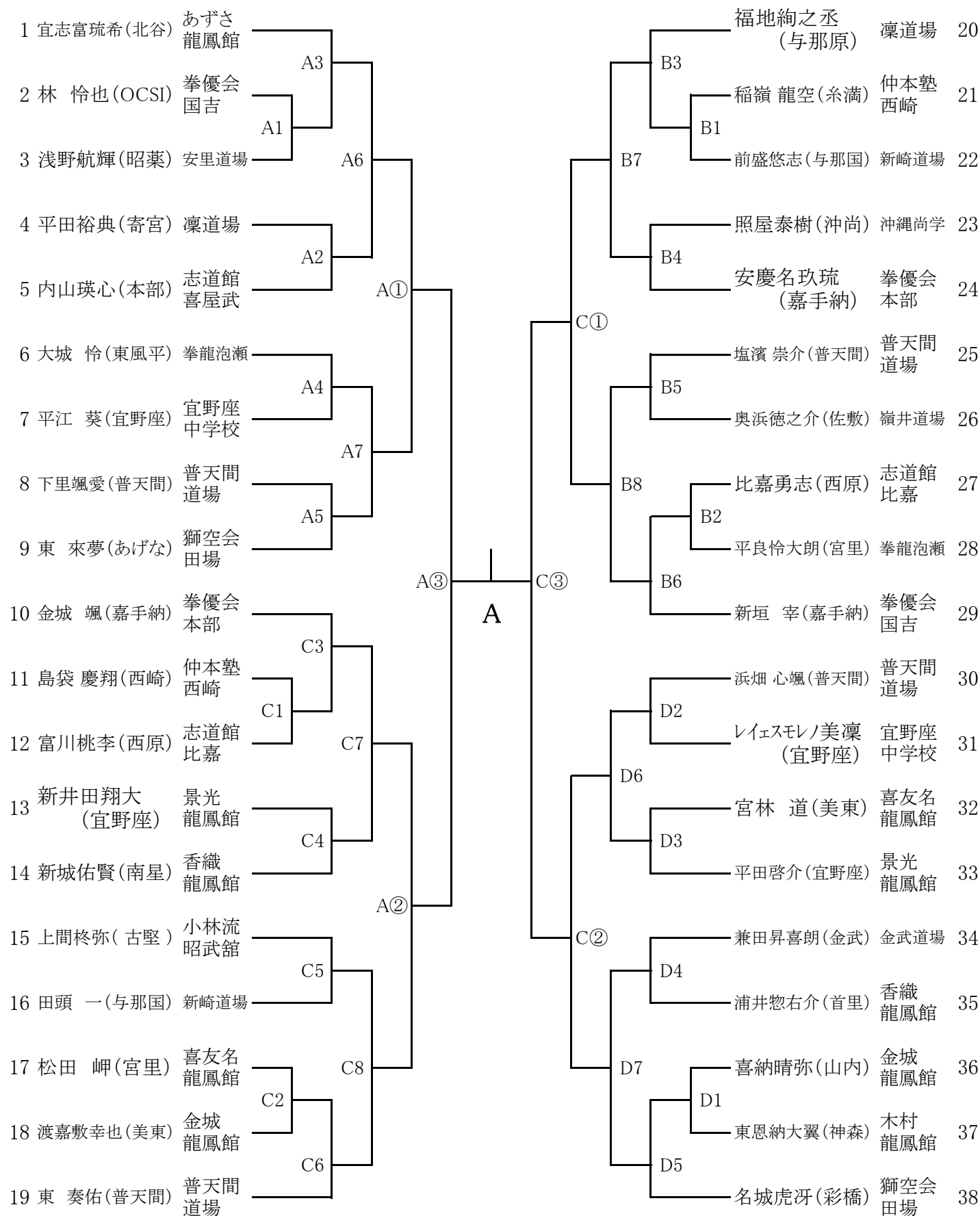

1年女子個人組手



代表女子個人組手

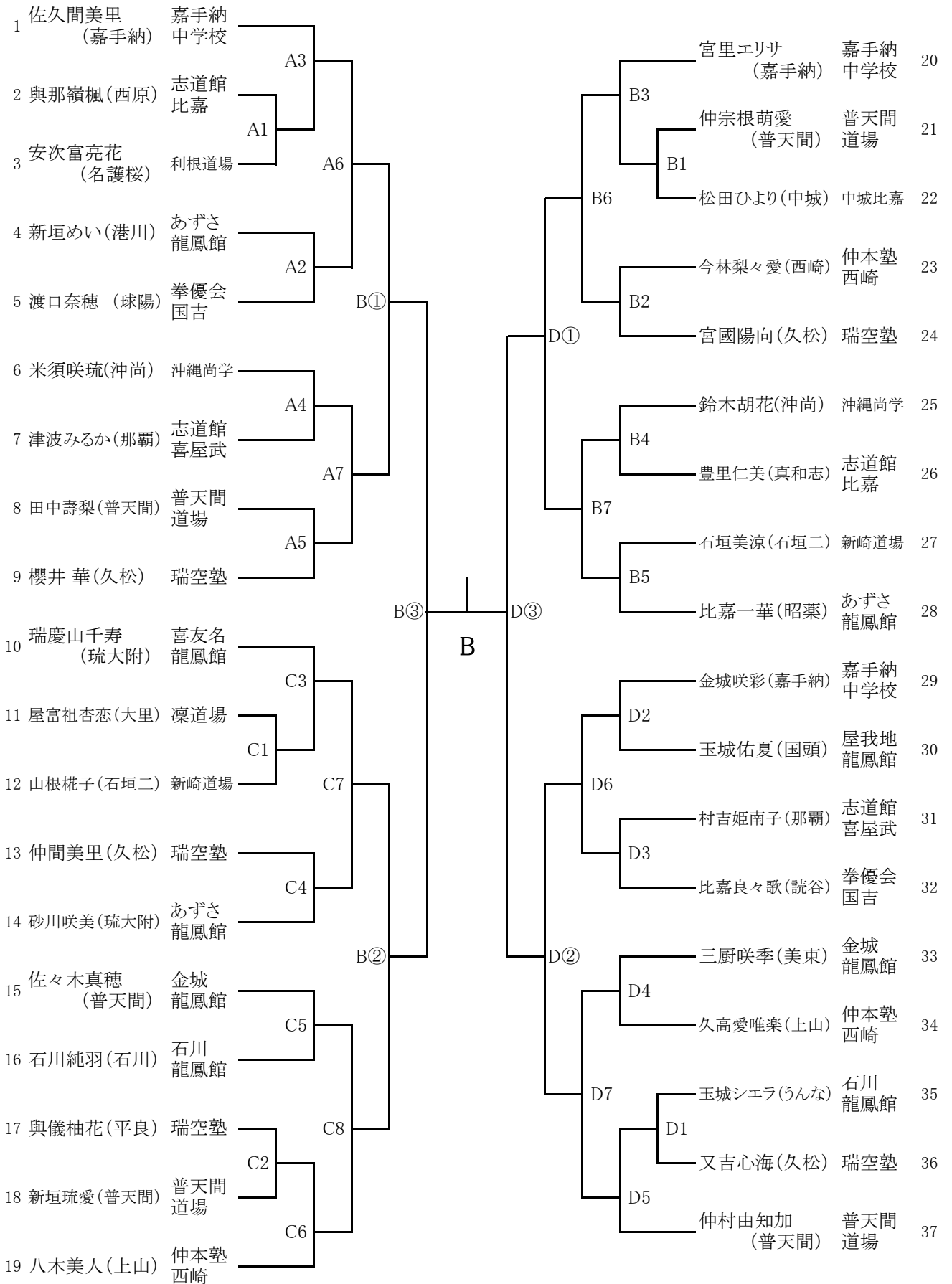

代表男子個人組手

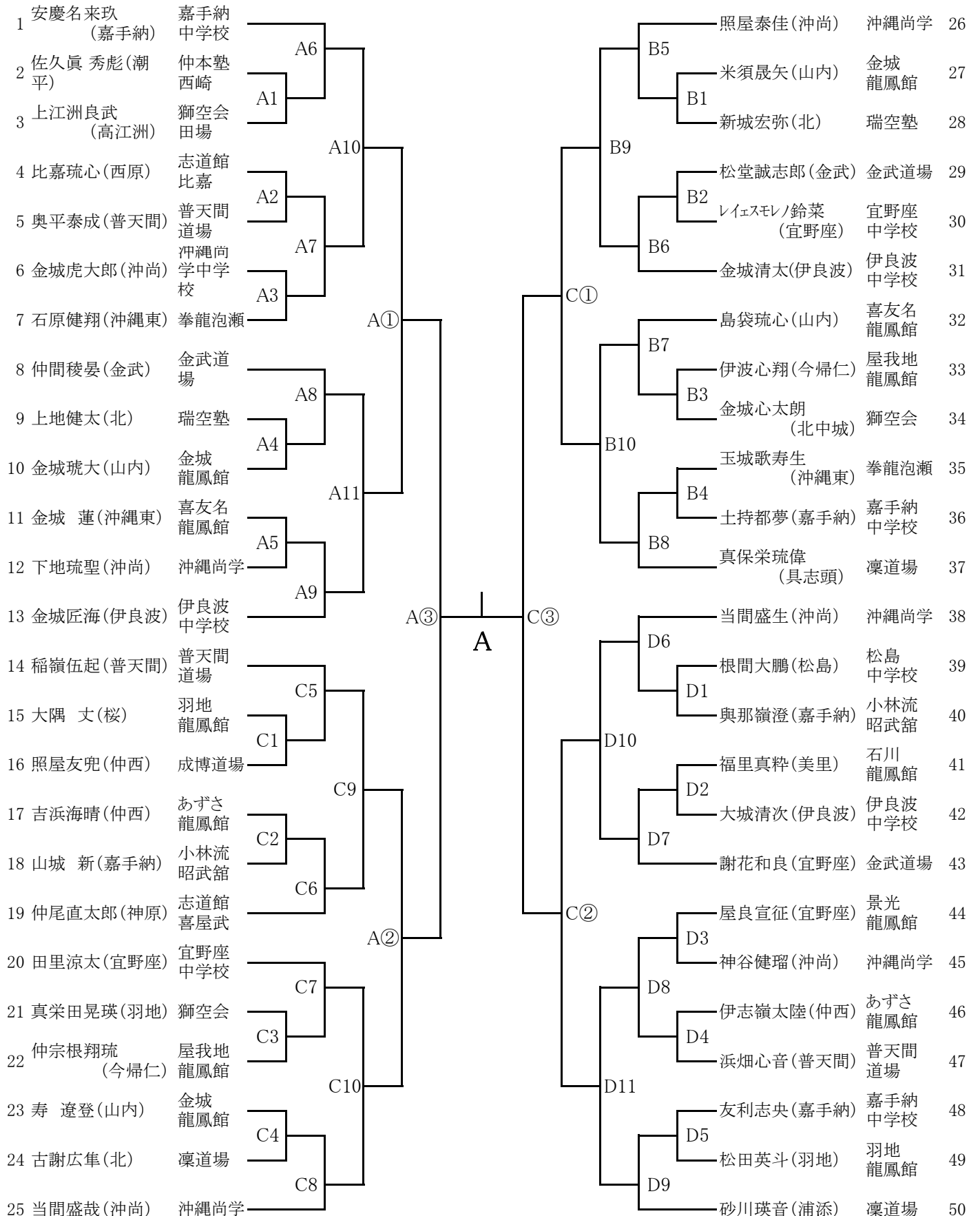

男子団体組手

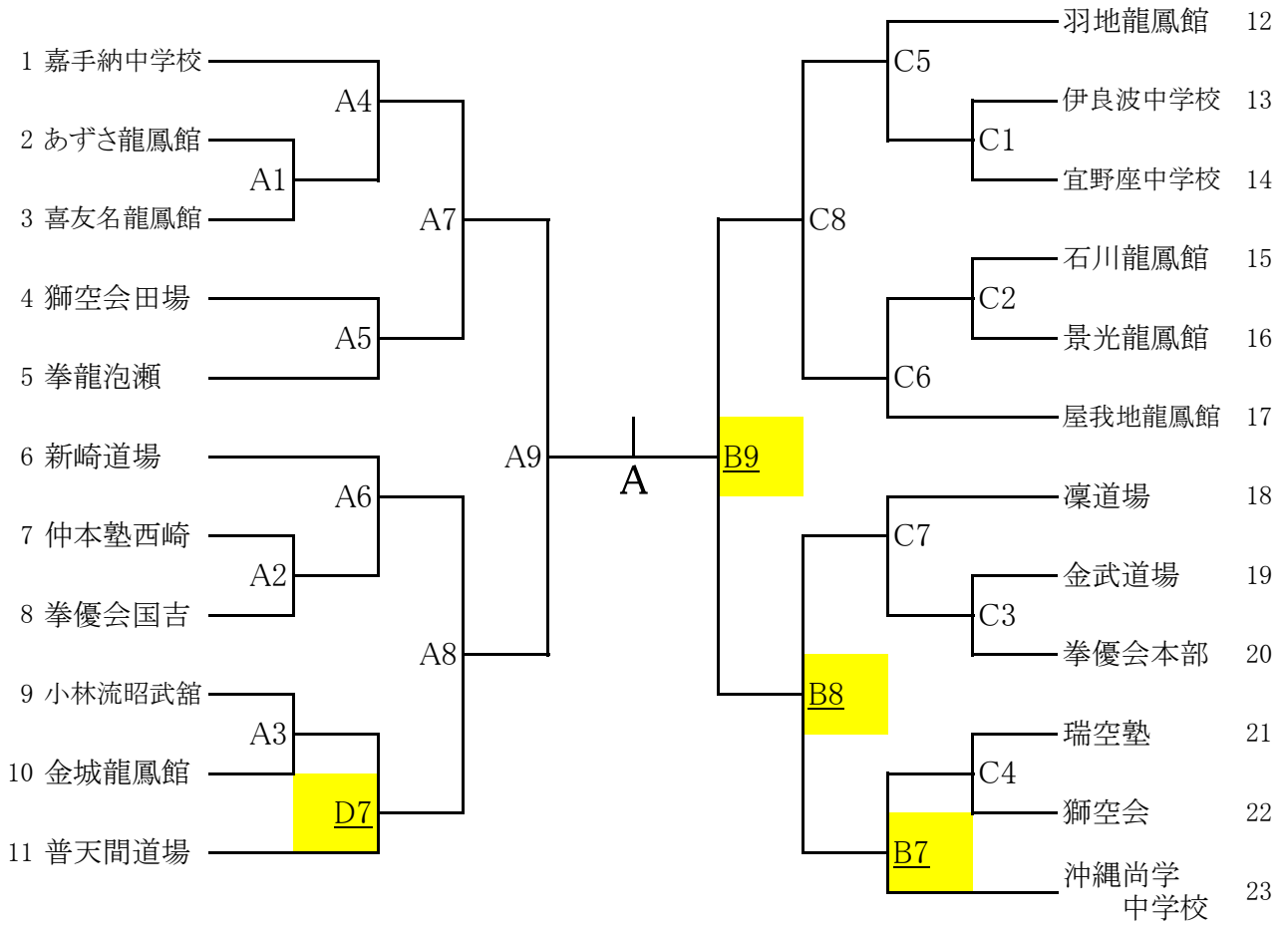

女子団体組手

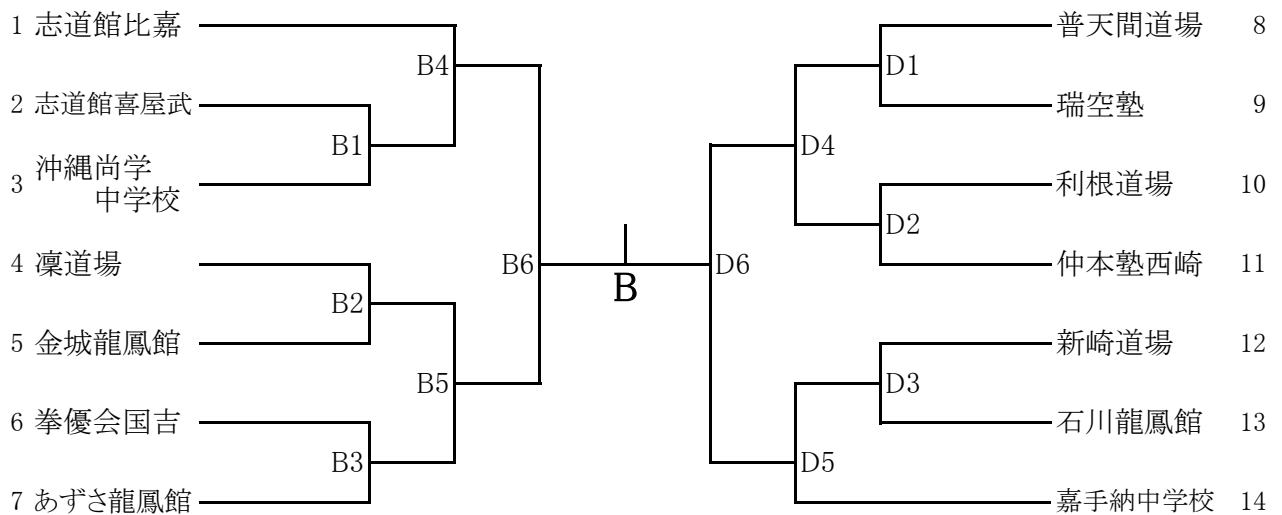

沖縄県中学生春季空手道競技大会 栄光のあしあと

回	年度	男子					女子				
		団体形	個人形	団体組手	代表組手	1年組手	団体形	個人形	団体組手	代表組手	1年組手
1	平成 20年			嘉手納中学校	比嘉 弘輝 (普天間中学校)	岸本 光生 (興南中学校)			大宮中学校	辻 恵子 (大宮中学校)	渡慶次 文乃 (沖縄東中学校)
2	平成 21年		加納 勇希 (沖縄東中学校)	琉大附属中学校	大浦 将裕 (琉大附属中学校)			喜屋武 奈月 (沖縄東中学校)	大宮中学校	玉城 千裕 (屋部中学校)	
3	平成 22年	安岡中	徳田 龍真 (美里中学校)	屋我地中学校	伊佐 太貴 (大宮中学校)		上山中学校	山川 華蓮 (大宜味中学校)	嘉敷中学校	田村 清夏 (具志川東中学校)	
4	平成 23年	沖縄尚学中	金城 隆夢 (大宮中学校)	大宮中学校A	大浦 将之 (琉大附属中学校)	田場 星音 (美東中学校)	大宮中学校	山川 華蓮 (大宜味中学校)	大宮中学校A	大城 あかね (大宮中学校)	富名腰 春瑠 (美東中学校)
5	平成 24年		眞榮城 徳毅 (安謝龍鳳館)	大宮中学校A	赤嶺 洗史 (琉志会)	田村 斉喜 (うるま空手)	拳龍同志会	宜保 ありさ (拳龍同志会)		宮城 亜津咲 (拳龍同志会)	玉城 稜 (大宮中学校)
6	平成 25年	拳龍同志会	平良 眞太 (沖尚中学校)	うるま空手スクールA	平安山聖也 (琉志会)	崎山 光 (屋我地龍鳳館)	拳龍同志会	細田悠乃 (安謝龍鳳館)	拳龍同志会	三枝 彩香 (大宮中学校)	仲村渠 湖雪 (海邦塾凜道場)
7	平成 26年	拳龍同志会	高良 蒼空 (那覇中学校)	大宮中学校	田村 斎喜 (うるま空手)	平良 仁 (拳龍同志会)	守武館照屋道場	玉城 優 (円武館)	大宮中学校	玉城 稜 (大宮中学校)	久場 麗佳 (あずさ龍鳳館)
8	平成 27年	剛柔流仲本塾A	眞喜志勇哉 (剛柔流仲本塾)	剛柔流仲本塾A	三枝 響 (大宮中学校)	垣花 聖武 (凜道場)	香織龍鳳館A	佐和田莉乃 (香織龍鳳館)	あずさ龍鳳館B	黒島 瑞姫 (あずさ龍鳳館)	辺土名果穂 (あずさ龍鳳館)
9	平成 28年	拳龍同志会	川村真太郎 (剛柔流仲本塾)	凜道場	佐久田陸 (志道館比嘉)	垣花 聖武 (凜道場)	香織龍鳳館	佐和田莉乃 (香織龍鳳館)	沖尚中学校A	国吉 萌 (凜道場)	比嘉 桃子 (沖尚中学校)
10	平成 29年	拳龍同志会	新城志 (拳龍同志会)	剛柔流仲本塾A	玉城 優 (羽地龍鳳館)	金城 亨鷹 (剛柔流仲本塾)	あずさ龍鳳館A	新屋 乙葉 (剛柔流心治館)	あずさ龍鳳館B	黒島 慧 (あずさ龍鳳館)	伊波 咲希 (羽地龍鳳館)
11	平成 30年	円武館	島袋 生成 (沖尚中)	上地流拳優会A	玉城 優 (羽地龍鳳館)	伊礼 龍寿 (上地流拳優会)	あずさ龍鳳館B	田場 琳奈 (あずさ龍鳳館)	あずさ龍鳳館B	三枝徳乃香 (羽地龍鳳館)	国吉 涼花 (上地流拳優会)
12	平成 31年	伊良波中	東海 毅 (拳龍同志会)	伊良波中	金城 亨鷹 (伊良波中)	川村 龍輝 (剛柔流仲本塾)	金城龍鳳館	田場 琳奈 (あずさ龍鳳館)	嘉手納中	比嘉 花梨 (志道館比嘉)	德里 夏帆 (嘉手納中)
13	令和 2年	新型コロナウイルス感染拡大のため中止									
14	令和 3年	拳龍同志会	神谷 晃志 (清水龍鳳館)	伊良波中学校	川村 龍輝 (伊良波中学校)	金城 宇月 (伊良波中学校)	凜道場	具志堅 あい (大宮中学校)	嘉手納中学校	松田 奏乃 (羽地龍鳳館)	川満 理姿 (あずさ龍鳳館)
15	令和 4年	金城龍鳳館	國吉 碧心 (円武館名護)	獅空会	島本 晃希 (獅空会)	仲宗根 勇誠 (金城龍鳳館)	凜道場	平田 美月 (凜道場)	嘉手納中学校	山根 莉子 (新崎道場)	三浦 なぎ (凜道場)
16	令和 5年	喜友名龍鳳館	國吉 碧心 (円武館名護)	普天間中	屋比久賢人 (喜友名龍鳳館)	真栄田 晃瑛 (羽地龍鳳館)	正武館	三浦 なぎ (凜道場)	凜道場	山根 莉子 (新崎道場)	佐久間 美里 (嘉手納中)
17	令和 6年	喜友名龍鳳館	島袋琉心 (喜友名龍鳳館)	普天間中	成海悠真 (普天間中)	砂川瑛音 (凜道場)	上村龍鳳館	仲本明香里 (上村龍鳳館)	凜道場	宮林 和 (喜友名龍鳳館)	宮里エリサ (嘉手納中)
18	令和 7年										

※第1～4回は「沖縄県中学校春季空手道競技大会」とし、以降は名称を変更。

