

第20回沖縄県少年少女空手道選抜大会【組手競技】

学年	優勝	準優勝	第3位	第4位
1年生男子	玉城 有絃	国吉 佑英	仲地 結飛	川満 楓大
1年生女子	赤嶺 月南	山内 俐乃	坂之上 鼓	新城 穂乃
2年生男子	佐久本 寛大	上原 顛之丈	新里 龍彪	鉢嶺 元之佑
2年生女子	真保栄 優彩	砂川 莉央	屋比久 結唯	稲嶺 鈴々愛
3年生男子	平安名 徠睦	佐久本 士櫻	大城 清和	儀間 陽翔
3年生女子	伊礼 琉愛	名城 妃桜	儀武 咲乃	上原 久蘭々
4年生男子	川上 寧紀	玉城 有翔	仲村 晃明	城間 一澄
4年生女子	吉田 維花	呉屋 風羽哩	中村 華	島袋 里琉
5年生男子	大城 清力	赤嶺 憲芯	金城 絆力	山城 春瑠
5年生女子	真栄田 結奈	大城 愛珠	仲間 心優	兼島 佳那多
6年生男子	福地 絢之丞	名城 虎冴	新垣 幸	東 來夢
6年生女子	嶺井 想七	大城 利歩	真保栄 結彩	勢頭 日和

第20回沖縄県少年少女空手道選手権大会

【組手】1年生男子

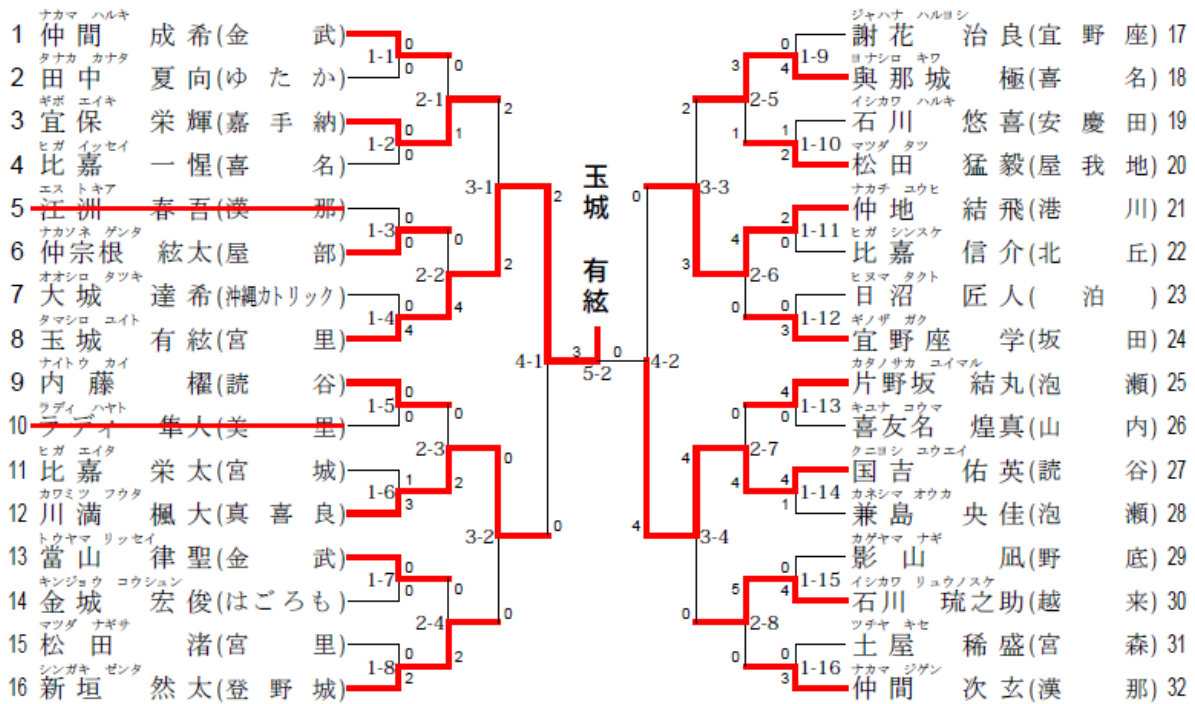

3位決定戦

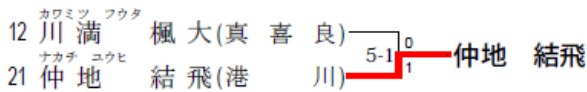

第20回沖縄県少年少女空手道選手権大会

【組手】2年生男子

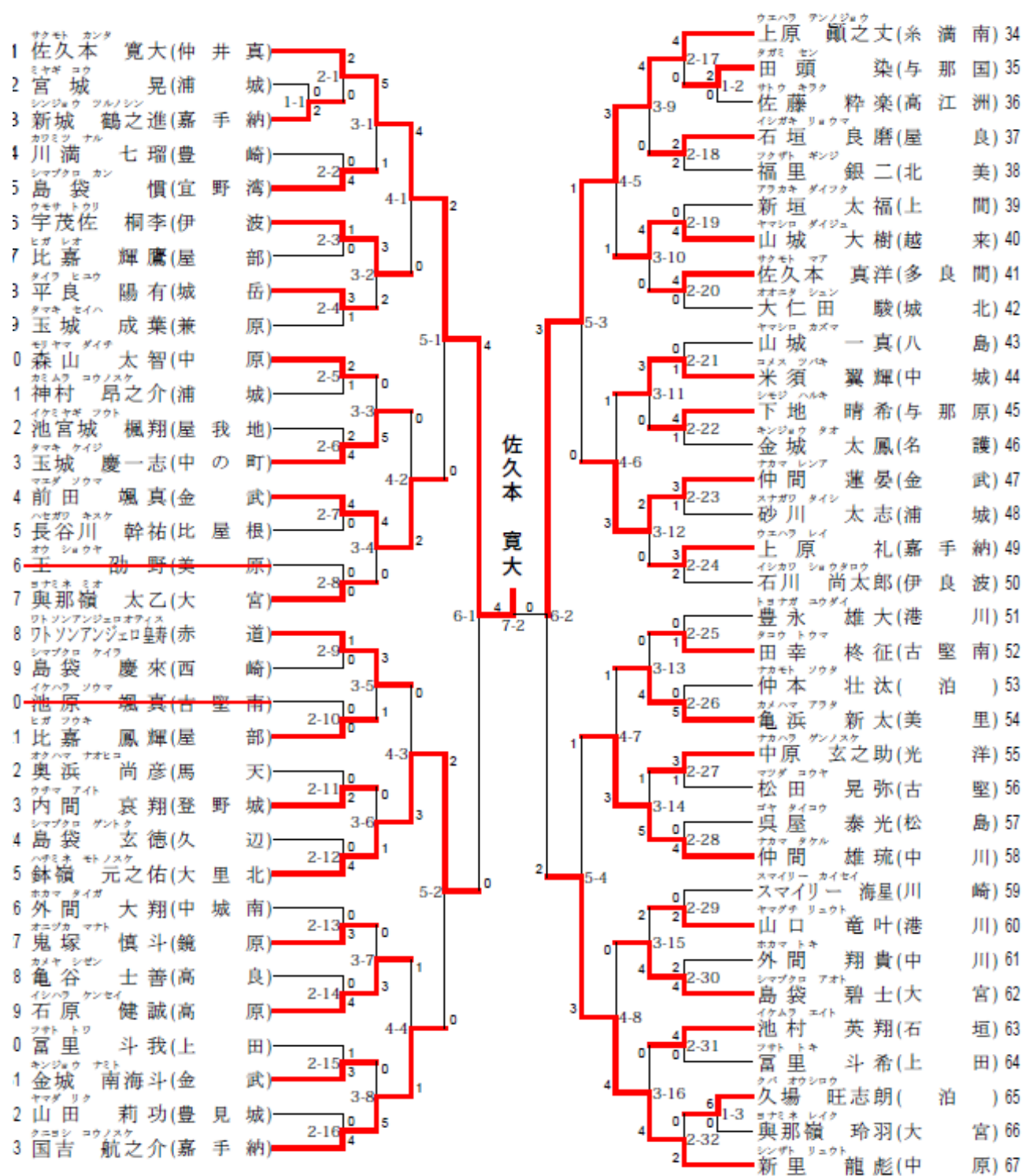

3位決定戦

25 鉢嶺 元之佑(大里北) 0-7 新里 龍彪
 67 新里 龍彪(中) 7-1 佐久本 寛大

第20回沖縄県少年少女空手道選手権大会

【組手】3年生男子

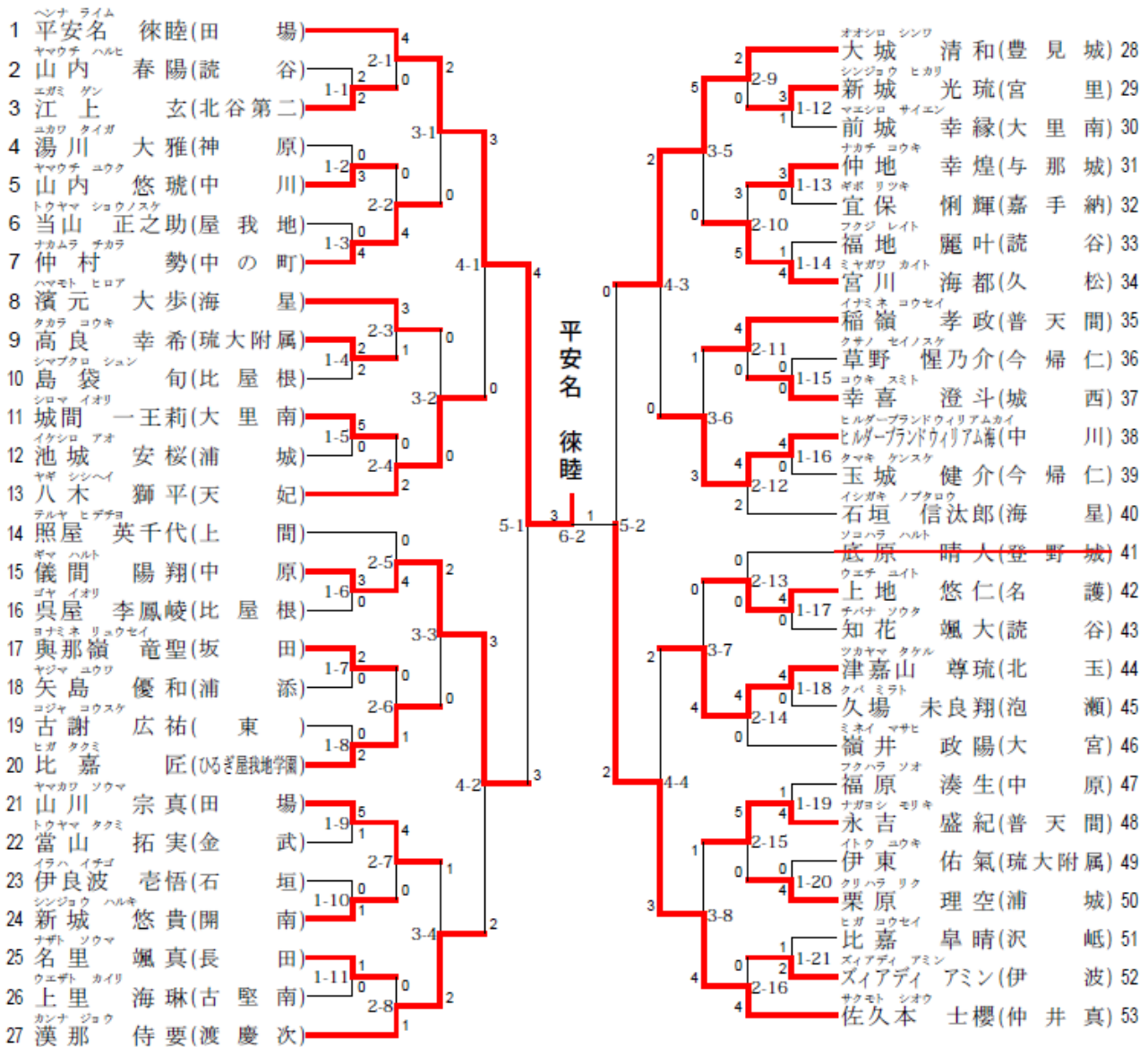

3位決定戦



第20回沖縄県少年少女空手道選手権大会

【組手】4年生男子

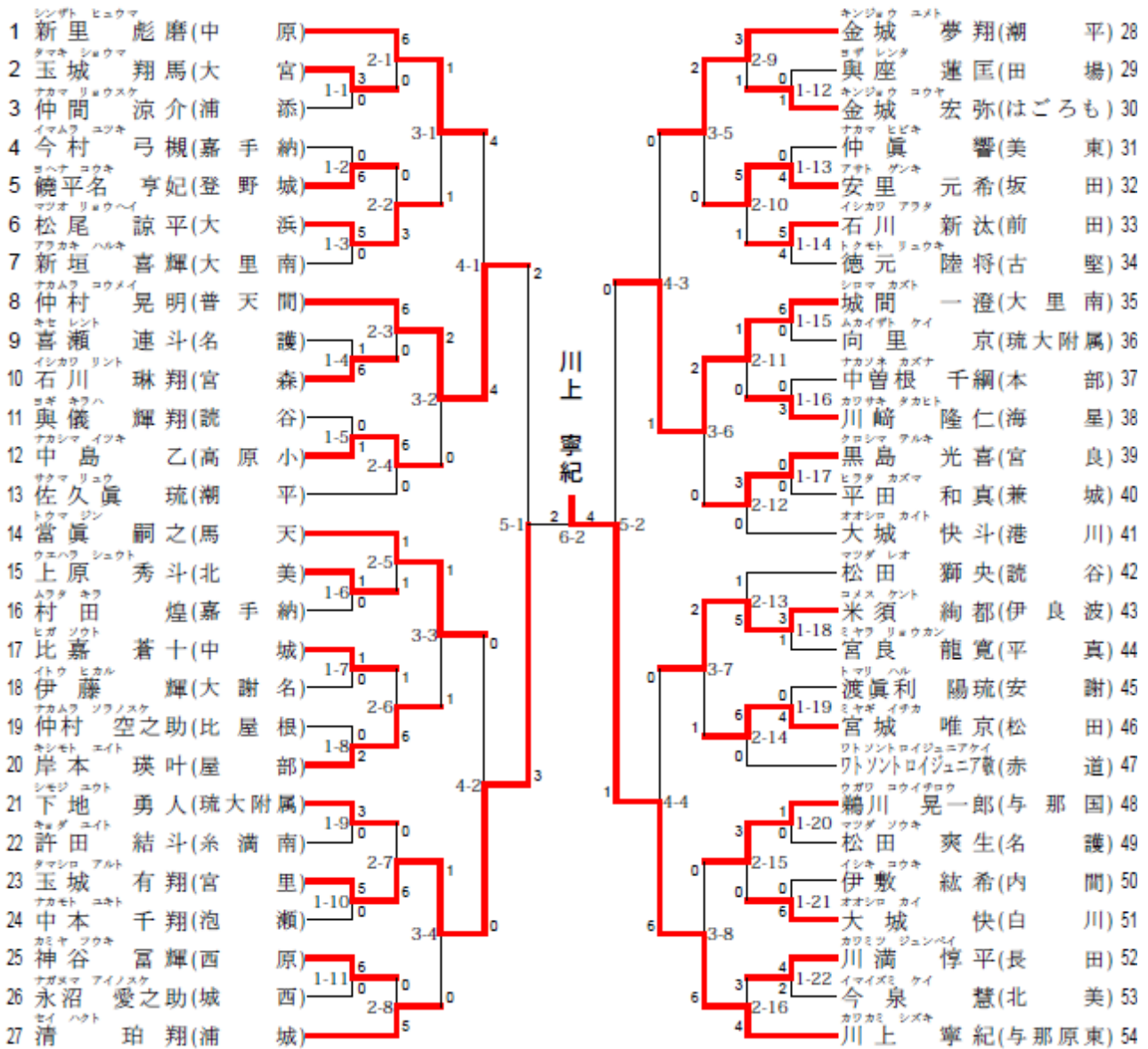

3位決定戦

8 仲村 晃明 (普天間) 6
 35 城間 一澄 (大里南) 6-1, 0

第20回沖縄県少年少女空手道選手権大会

【組手】5年生男子

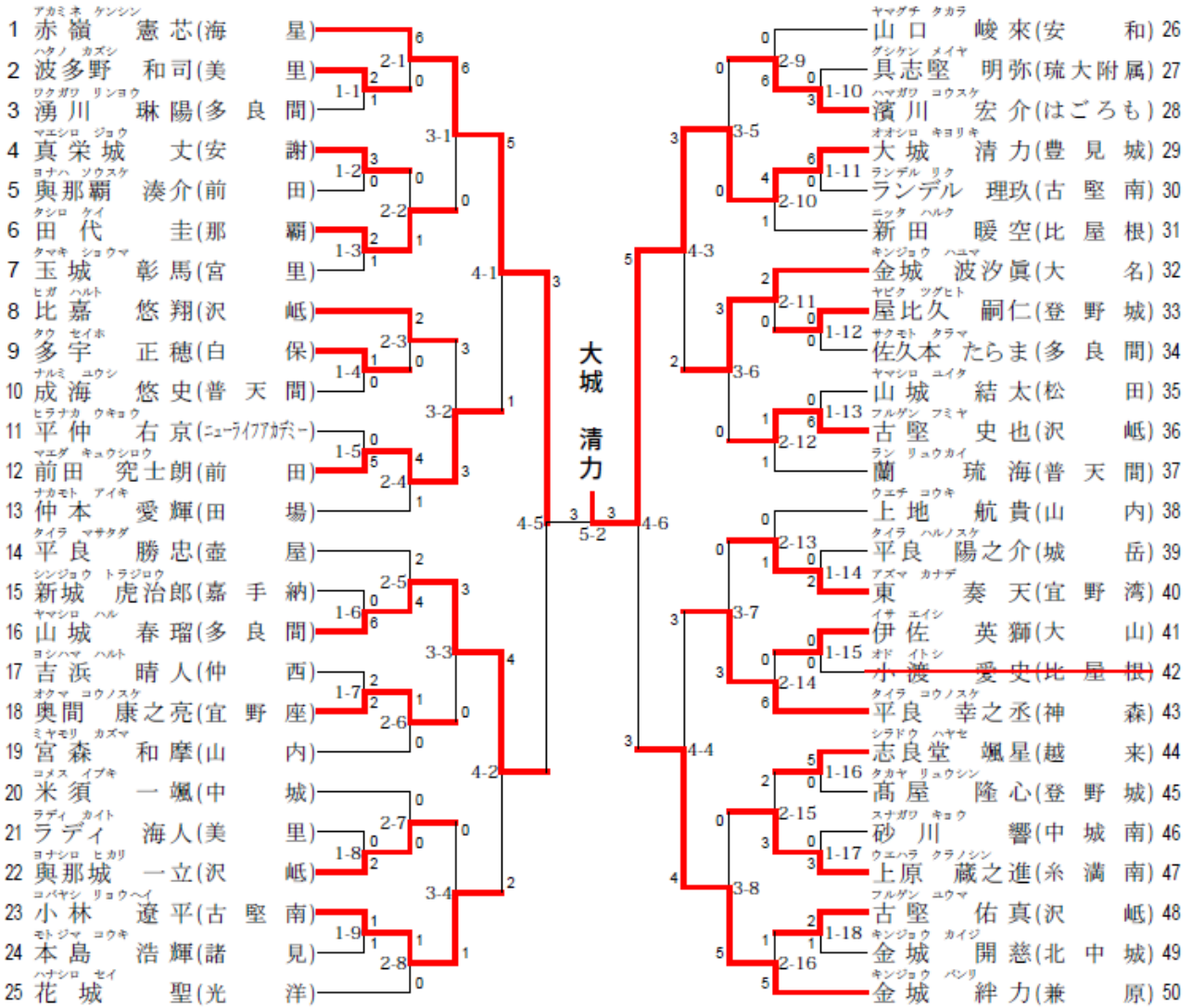

3位決定戦

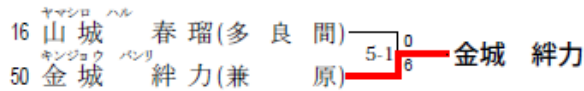

第20回沖縄県少年少女空手道選手権大会

【組手】6年生男子

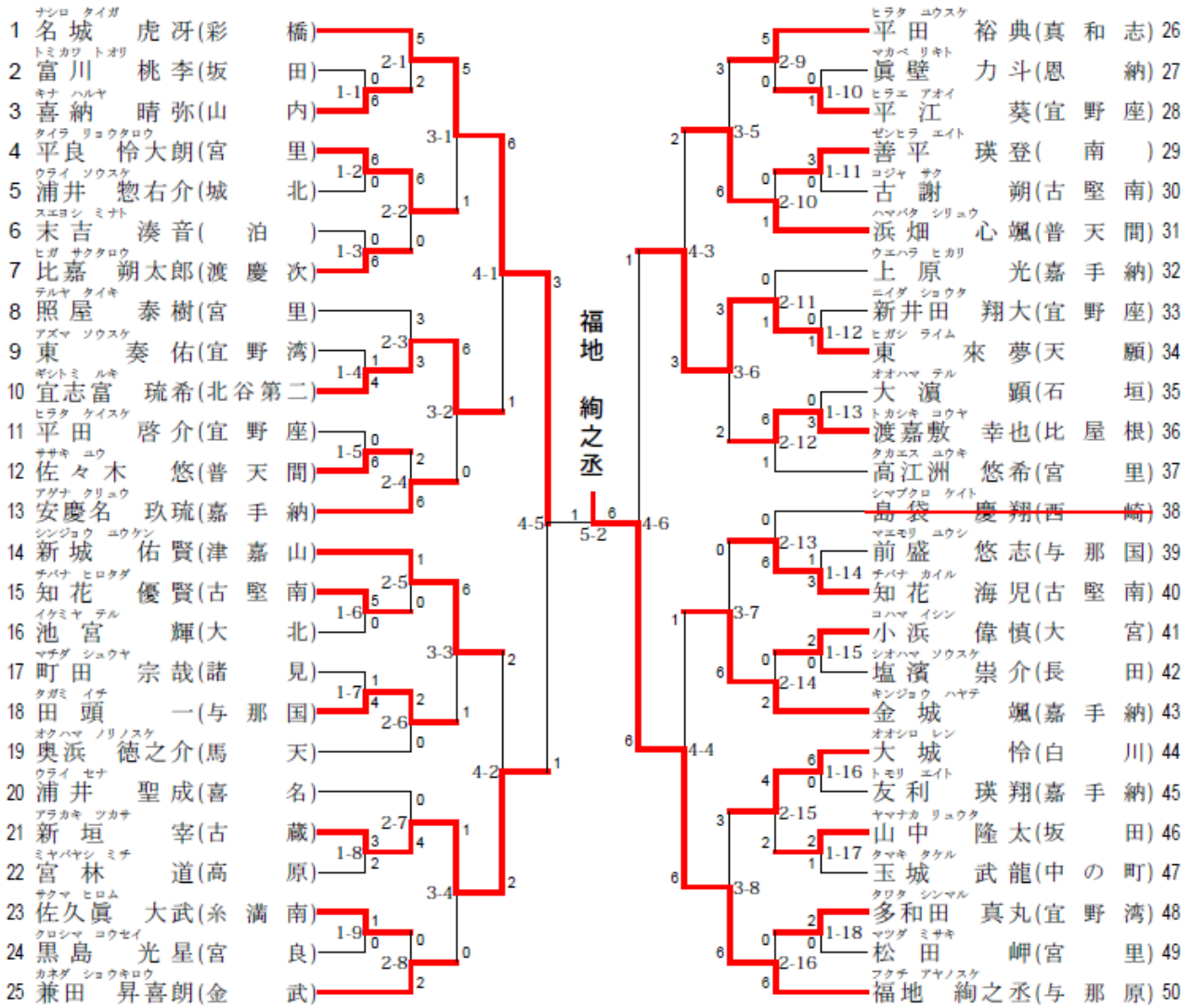

3位決定戦

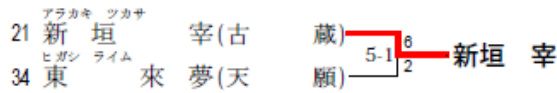

第20回沖縄県少年少女空手道選手権大会

【組手】1年生女子

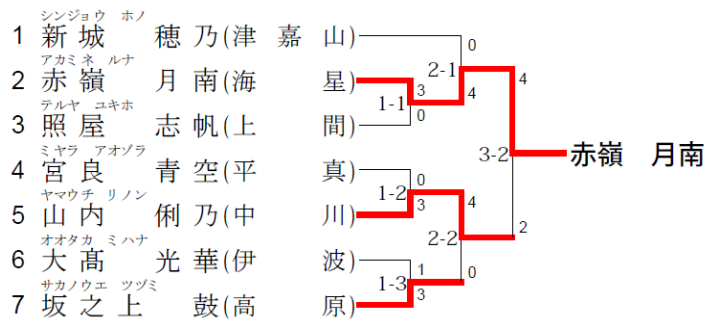

3位決定戦

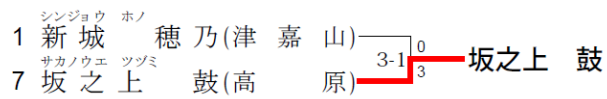

第20回沖縄県少年少女空手道選手権大会

【組手】2年生女子

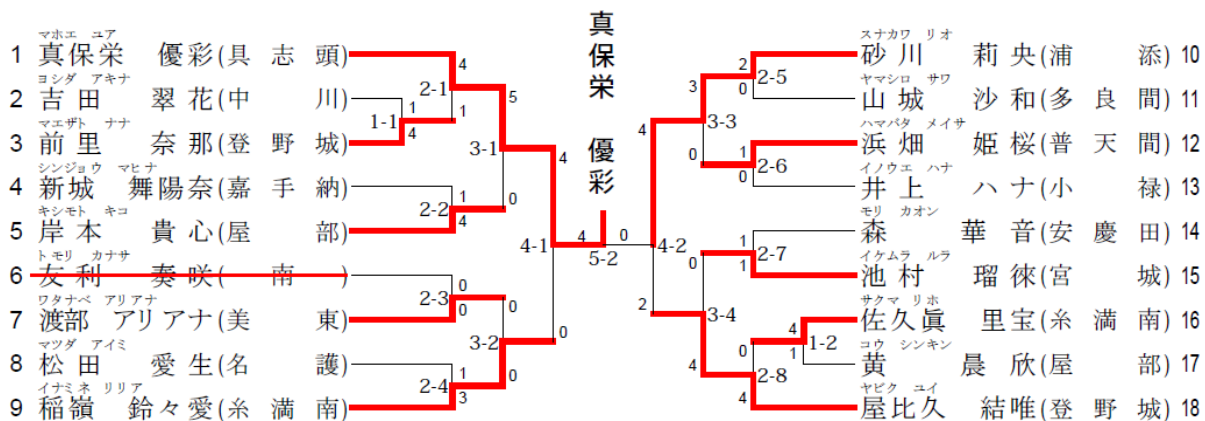

3位決定戦

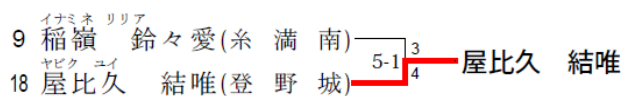

第20回沖縄県少年少女空手道選手権大会

【組手】3年生女子

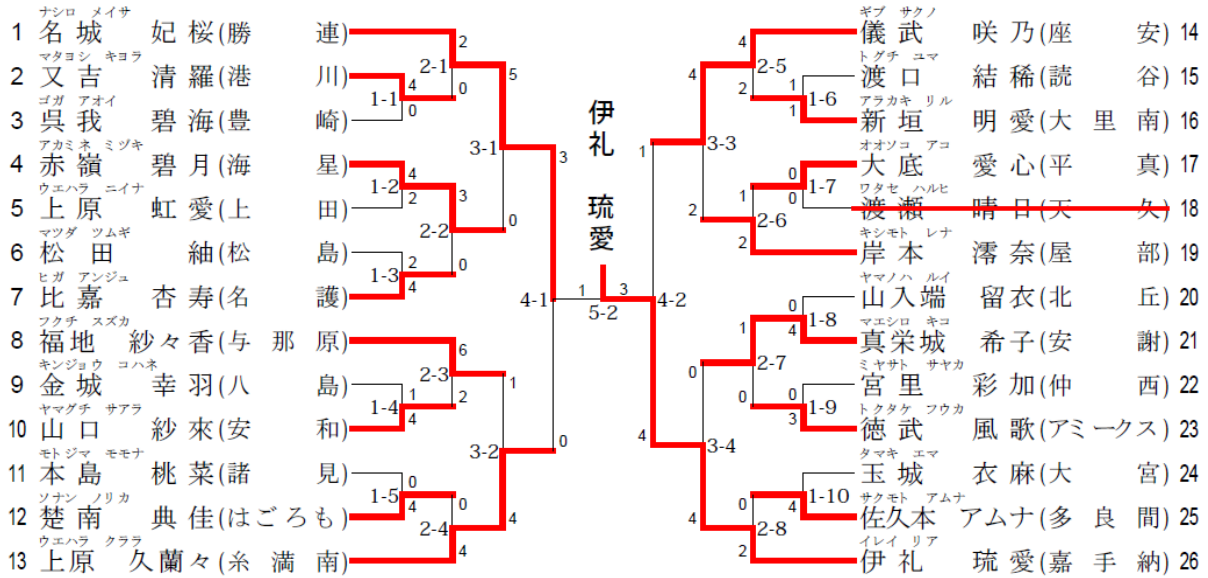

3位決定戦

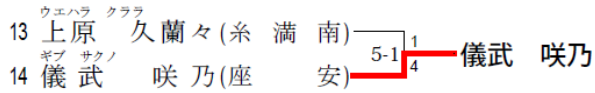

第20回沖縄県少年少女空手道選手権大会

【組手】4年生女子

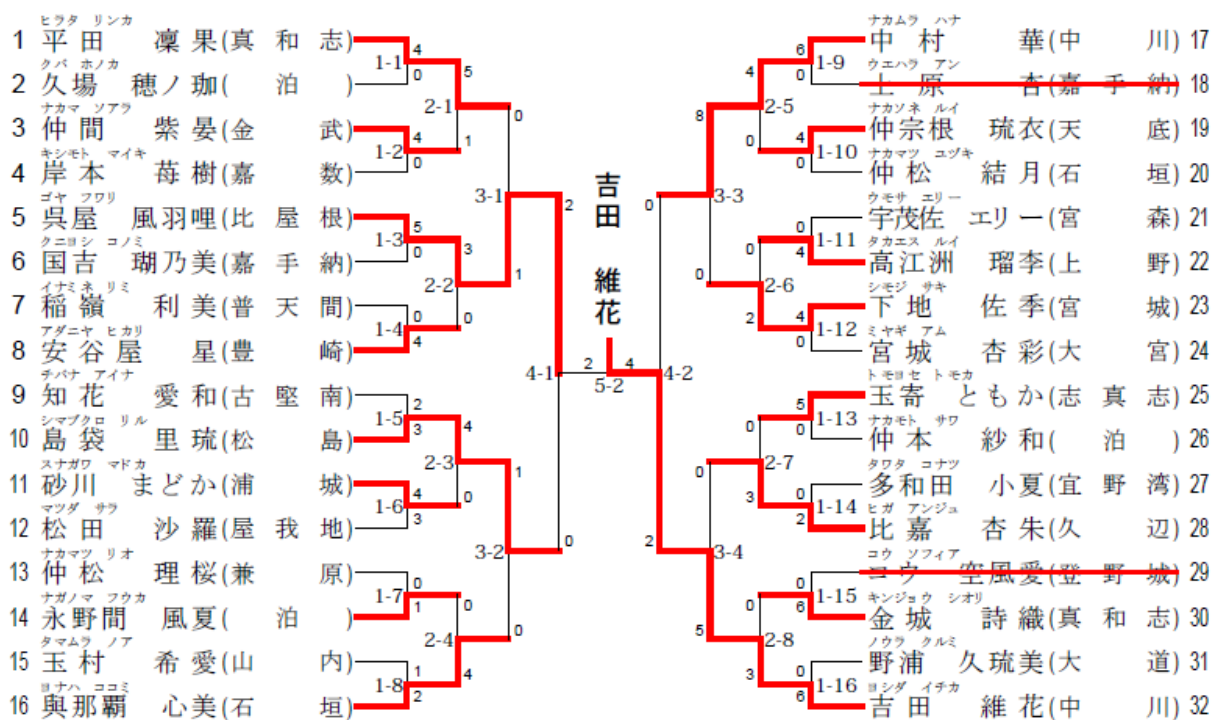

3位決定戦

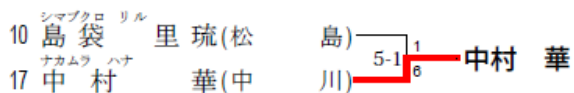

第20回沖縄県少年少女空手道選手権大会

【組手】5年生女子

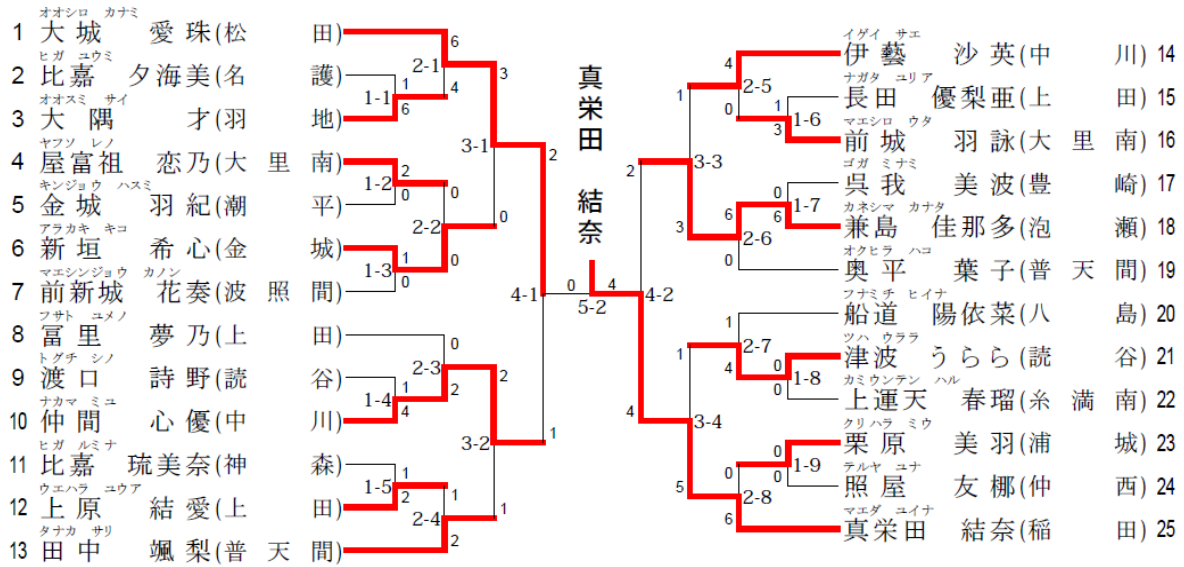

3位決定戦

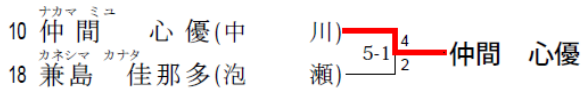

第20回沖縄県少年少女空手道選手権大会

【組手】6年生女子

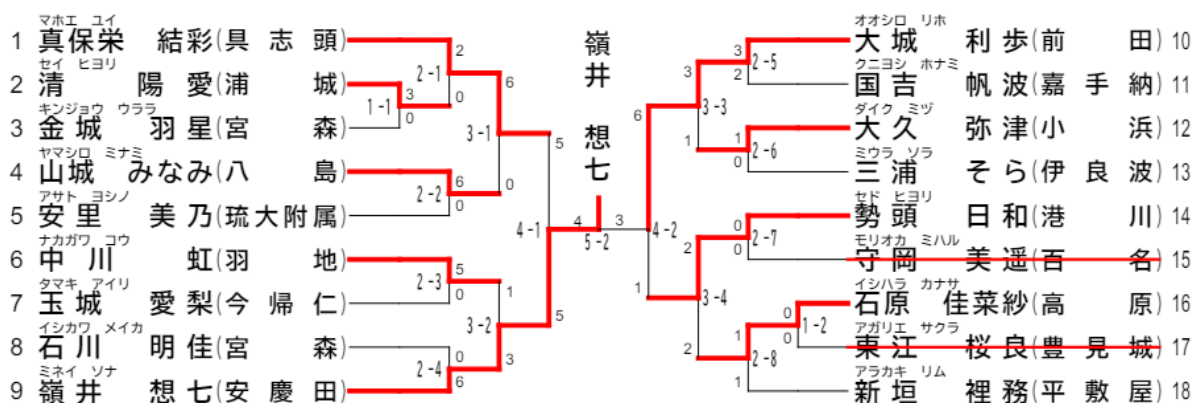

3位決定戦

